



GUIDE À CONSERVER

Notice d'installation et d'utilisation

ACCESSIO DIGITAL

**RADIATEUR A
FLUIDE CALOPORTEUR**

Sommaire

Mise en garde 3

Installation

Préparer l'installation du radiateur 5

Fixer la patte d'accrochage au mur 6

Raccorder le radiateur 6/7

Fixer le radiateur 8

Fonctionnement 9

Utilisation

Mettre en marche votre radiateur 9

Arrêter votre radiateur 9

Choisir votre mode de chauffage 10

Chauffer votre pièce : utilisation du mode Confort 10

Abaissier la température de votre pièce : utilisation du mode Eco 11

Programmer vos périodes de chauffe : utilisation du mode prog 11

S'absenter plus de 24 heures : utilisation du mode Hors Gel 12

Verrouiller les commandes 12

Entretien 13

Spécificité du fluide caloporteur contenu dans l'appareil 13

Délestage 13

Ajuster la température 14

En cas de problème 14/15

Conditions de garantie 16

Nous vous remercions de votre choix et de votre confiance. L'appareil que vous venez d'acquérir a été soumis à de nombreux tests et contrôles afin d'en assurer la qualité et ainsi vous apporter une entière satisfaction.

Les références de votre appareil

Elles sont situées sur le côté gauche de l'appareil.

Le Code commercial et le Numéro de série identifient auprès du constructeur l'appareil que vous venez d'acquérir.

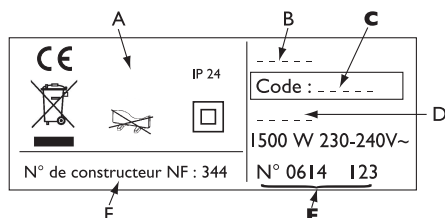

A Normes, labels de qualité

B Nom commercial

C Code commercial

D Référence de fabrication

E N° de série

F N° de constructeur

Mise en garde



Attention :
Surface très
chaude
Caution
hot surface



Attention surface très chaude. Caution hot surface.

ATTENTION : Certaines parties de ce produit peuvent devenir très chaude et provoquer des brûlures. Il faut prêter une attention particulière en présence d'enfants et de personnes vulnérables.

- Il convient de maintenir à distance de cet appareil les enfants de moins de 3 ans, à moins qu'ils ne soient sous une surveillance continue.
- Les enfants âgés entre 3 ans et 8 ans doivent uniquement mettre l'appareil en marche ou à l'arrêt, à condition que ce dernier ait été placé ou installé dans une position normale prévue et que ces enfants disposent d'une surveillance ou aient reçu des instructions quant à l'utilisation de l'appareil en toute sécurité et en comprennent bien les dangers potentiels. Les enfants âgés entre 3 ans et 8 ans ne doivent ni brancher, ni régler, ni nettoyer l'appareil, et ni réaliser l'entretien de l'utilisateur.
- Cet appareil peut être utilisé par des enfants âgés d'au moins 8 ans et par des personnes ayant des capacités physiques, sensorielles ou mentales réduites ou dénuées d'expérience ou de connaissance, s'ils (si elles) sont correctement surveillé(e)s ou si des instructions relatives à l'utilisation de l'appareil en toute sécurité leur ont été données et si les risques encourus ont été appréhendés. Les enfants ne doivent pas jouer avec l'appareil. Le nettoyage et l'entretien par l'utilisateur ne doivent pas être effectués par des enfants sans surveillance.
- Cet appareil ne doit être branché ou raccordé, selon les règles et normes en application, que par une personne habilitée.
- Si le câble d'alimentation est endommagé, il doit être remplacé par le fabricant, son service après-vente ou des personnes de qualification similaire afin d'éviter un danger.
- A la première mise en chauffe, une légère odeur peu apparaître correspondant à l'évacuation des éventuelles traces liées à la fabrication de l'appareil.

-Un système de gestion d'énergie ou de délestage par coupure d'alimentation électrique (*phase et neutre*) est incompatible avec nos appareils. Il détériore le thermostat.

La notice d'utilisation de cet appareil est disponible en vous connectant sur le site internet du fabricant indiqué sur le bon de garantie présent dans cette notice.

	Avertissement : Afin d'éviter une surchauffe et pour des raisons de sécurité, ne pas couvrir l'appareil de chauffage.
	Les appareils munis de ce symbole ne doivent pas être mis avec les ordures ménagères, mais doivent être collectés séparément et recyclés.
	La collecte et le recyclage des produits en fin de vie doivent être effectués selon les dispositions et les décrets locaux.
	L'installation d'un appareil en altitude provoque une élévation de la température de sortie d'air (<i>de l'ordre de 10°C par 1000 m de dénivelé</i>).

Installation

PRÉPARER L'INSTALLATION DU RADIATEUR

Règles d'installation

- Cet appareil a été conçu pour être installé dans un local résidentiel. Dans tout autre cas, veuillez consulter votre distributeur.
- L'installation doit être faite dans les règles de l'art et conforme aux normes en vigueur dans le pays d'installation (*NFC 15-100 pour la France*).
- L'appareil doit être alimenté en 230 V Monophasé 50Hz.
- Dans des locaux humides comme les salles de bains et les cuisines, vous devez installer le boîtier de raccordement au moins à 25 cm du sol.

Tenir l'appareil éloigné d'un courant d'air susceptible de perturber son fonctionnement (ex : sous une Ventilation Mécanique Centralisée, etc...).

Ne pas l'installer sous une prise de courant fixe.

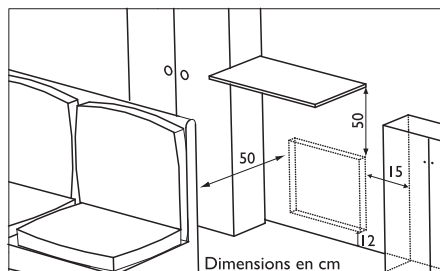
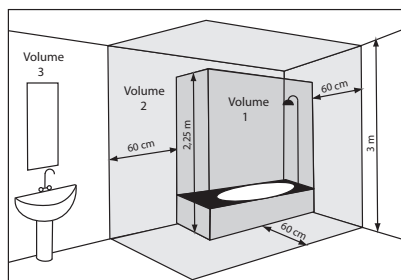

Volume 1	Pas d'appareil électrique
Volume 2	Appareil électrique Classe II - IP X4
Volume 3	Appareil électrique Classe II

Respectez les distances minimales avec le mobilier pour l'emplacement de l'appareil.

FIXER LA PATTE D'ACCROCHAGE AU MUR

- 1- Posez la patte d'accrochage au sol et contre le mur.
- 2- Repérez les points de perçage **A**. Ceux-ci donnent la position des fixations inférieures.
- 3- Remontez la patte d'accrochage en faisant coïncider les trous précédemment repérés afin de pointer les deux trous restants **B**. Ces derniers donneront la position des fixations supérieures.
- 4- Percez les 4 trous et mettez les chevilles adaptées à votre mur (ex : plaque de plâtre, béton).
- 5- Positionnez la patte d'accrochage et vissez.

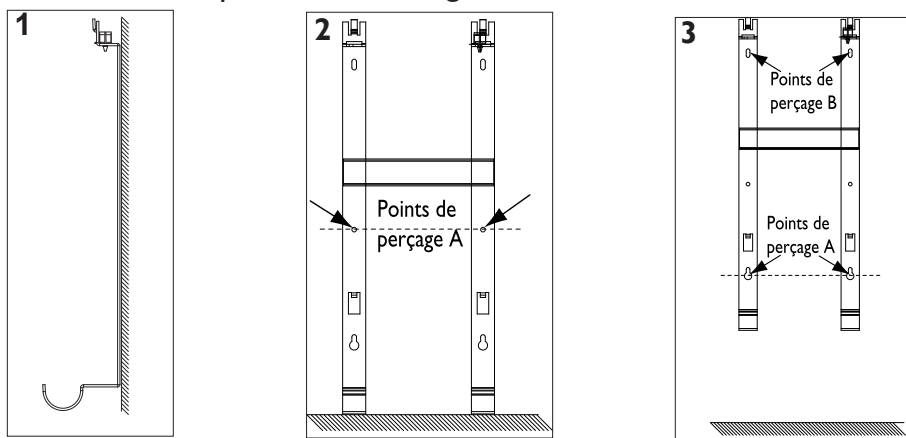

RACCORDER L'APPAREIL

Règles de raccordement

- L'appareil doit être alimenté en 230 V Monophasé 50Hz.
- L'alimentation de l'appareil doit être directement raccordée au réseau après le disjoncteur et sans interrupteur intermédiaire.
- Le raccordement au secteur se fera à l'aide du câble de l'appareil par l'intermédiaire d'un boîtier de raccordement. Dans des locaux humides comme les salles de bains et les cuisines, il faut installer le boîtier de raccordement au moins à 25 cm du sol.
- **Le raccordement à la terre est interdit. Ne pas brancher le fil pilote (fil noir) à la terre.**
- L'installation doit être équipée d'un dispositif de coupure omnipolaire ayant une distance d'ouverture de contact d'au moins 3 mm.

- Si le câble d'alimentation est endommagé, il doit être remplacé par le fabricant, son service après-vente ou une personne de qualification similaire afin d'éviter un danger.
- Si vous utilisez le fil pilote et s'il est protégé par un différentiel 30mA (ex : salle de bains), il est nécessaire de protéger l'alimentation du fil pilote sur ce différentiel.
- Si vous voulez utiliser un délesteur, choisissez un délesteur à sortie fil pilote plutôt qu'un délesteur à sortie de puissance, afin de ne pas détériorer le thermostat.

Schéma de raccordement de l'appareil

- Coupez le courant et branchez les fils d'après le schéma suivant :

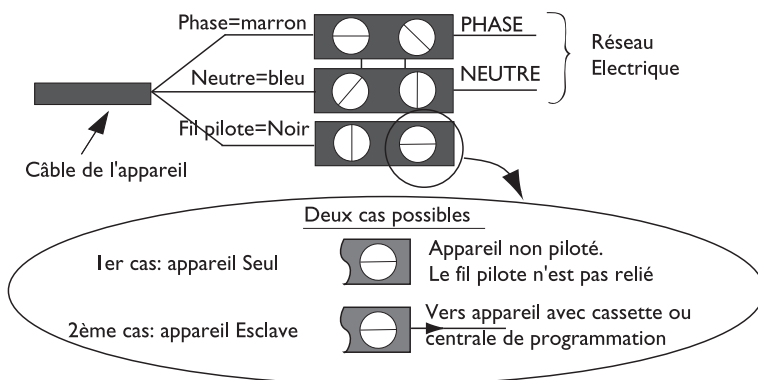

- Vous pouvez raccorder le fil pilote si votre maison est équipée d'une centrale de programmation, d'un programmateur ou d'un gestionnaire. Dans ce cas, pour vérifier la transmission correcte des ordres de programmation, procédez aux vérifications suivantes en fonction des modes choisis (*Confort, Eco, ...*) :

	CONFORT 	ECO 	HORS GEL 	ARRET DU CHAUFFAGE DELESTAGE 	CONFORT -1°C 	CONFORT -2°C
SIGNAL A TRANSMETTRE						
MESURE ENTRE LE FIL PILOTE ET LE NEUTRE	0 Volt	230 Volt	-115 Volts négative	+115 Volts positive	230 Volts pendant 3 s	230 volts pendant 7 s

FIXER LE RADIATEUR

1 Posez le tube inférieur du radiateur sur la partie arrondie de la patte d'accrochage.

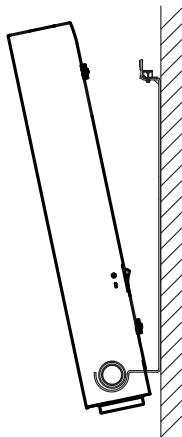

2 Ramenez le radiateur vers la patte puis, en le relevant, introduisez la patte d'accrochage dans les 2 supports d'accrochage prévus à cet effet.

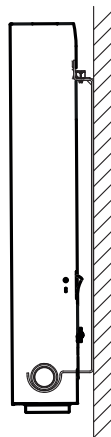

3 Tournez les 2 verrous à l'aide d'un tournevis. Votre radiateur est fixé et verrouillé.

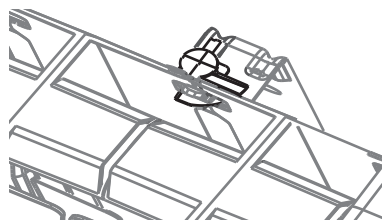
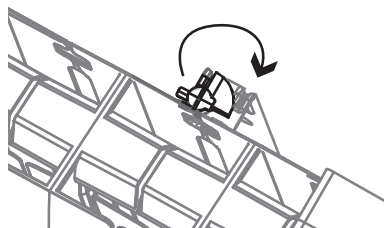

Fonctionnement

Le boîtier de commande

Pour plus de confort et d'économie, votre appareil est doté d'un boîtier de commande à affichage digital. Il vous permet de régler toutes les fonctionnalités de l'appareil.

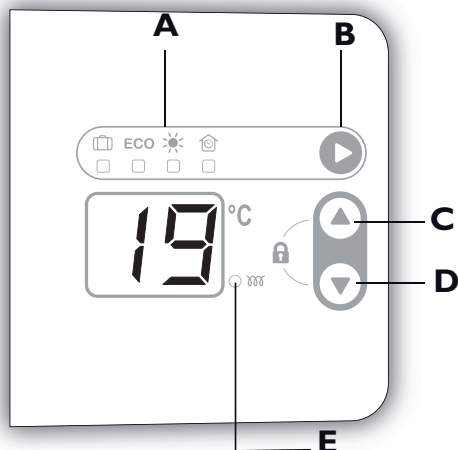

- A** Affichage du mode de chauffage
- B** Changement des modes de chauffe
- C** Augmentation de la température (en mode Confort uniquement)
- D** Diminution de la température (en mode Confort uniquement)
- E** Voyant de chauffe

L'interrupteur

Un interrupteur Marche/Arrêt est situé à l'arrière du radiateur sur le côté droit. Utilisez cet interrupteur uniquement pour un arrêt prolongé (en dehors des périodes de chauffe).

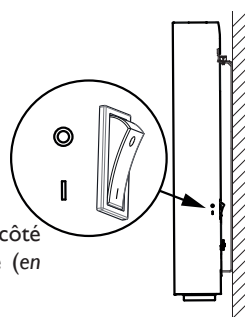

Utilisation

METTRE EN MARCHÉ VOTRE RADIATEUR

Pour mettre en marche votre radiateur, appuyez sur l'interrupteur afin de le positionner sur **I**.



Le radiateur affiche la température de confort.
Lors de la première mise en marche, le radiateur est réglé en mode Confort à 19° C.

ARRÊTER VOTRE RADIATEUR

Pour arrêter votre radiateur, appuyez sur l'interrupteur afin de le positionner sur **0**.

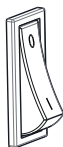

L'écran s'éteint. Le radiateur est hors tension.

CHOISIR VOTRE MODE DE CHAUFFAGE

Vous pouvez faire fonctionner votre radiateur dans plusieurs modes :



- Le mode Confort ☀️ est le mode à utiliser lorsque vous êtes présent. Il vous permet d'obtenir une température ambiante agréable.
- Le mode ECO est le mode à utiliser lors d'une absence prolongée de la maison, ou pendant la nuit. Il vous permet d'abaisser la température de votre pièce, notamment dans les chambres.
- Le mode Programmation centralisée (Fil pilote) 🏠, est le mode qui vous permet de programmer les modes Confort et Eco en fonction des périodes d'occupation de la pièce au moyen d'un système de programmation centralisé (Fil pilote).
- Le mode Hors Gel 📅 qui vous permet de maintenir une température de 7° C (± 3° C) lors d'une absence de plus de 24 heures.



CHAUFFER VOTRE PIÈCE : UTILISATION DU MODE CONFORT





Ce mode ☀️ est à utiliser lorsque vous êtes présent. Il vous permet d'obtenir une température ambiante agréable.

Avant toute action, faites un appui sur une des touches    afin d'éclairer l'écran.

<p>Pour activer le mode Confort, appuyez sur  jusqu'à ce que le voyant ☀️ s'allume.</p>		<p>La température réglée en mode Confort s'allume. L'écran passe ensuite en veille. Le voyant de mode reste allumé pour vous permettre de visualiser le mode en cours. Faites un nouvel appui sur  pour visualiser la température.</p>
--	--	---

COMMENT MODIFIER LA TEMPÉRATURE SOUHAITÉE ?

La température Confort conseillée est de 19°C. Le mode Confort va de 13°C à 28°C.

<p>Pour modifier la température Confort, appuyez sur  ou  .</p>		<p>La température clignote puis se fige. L'écran passe ensuite en veille. Le voyant de chauffe  s'allume si la température ambiante est inférieure à celle affichée.</p>
---	---	---



Attendez au minimum 6 heures pour que la température se stabilise.

ECO

ABAISSER LA TEMPERATURE DE VOTRE PIECE : UTILISATION DU MODE ECO

Ce mode ECO est à utiliser lors d'une absence prolongée de la maison, ou pendant la nuit. Il vous permet d'abaisser la température de votre pièce, notamment dans les chambres.

La température n'est pas réglable et dépend de la température Confort (-3°C, et limitée à 10°C au minimum et 19°C au maximum).

Avant toute action, faites un appui sur une des touches    afin d'éclairer l'écran.



Pour activer le mode Eco, appuyez sur  jusqu'à ce que le voyant  s'allume.



La température réglée en mode Eco correspond à la température Confort abaissée de 3°C.

L'écran passe ensuite en veille.

Faites un nouvel appui sur  pour visualiser la température.

La température Eco n'est pas modifiable. En cas d'appui sur  ou , l'écran clignote.

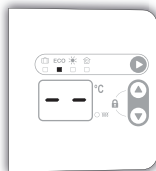



La température Eco s'affiche puis l'écran passe en veille.





PROGRAMMER VOS PERIODES DE CHAUFFE : UTILISATION DU MODE PROG

Le mode Programmation centralisée  vous permet de programmer les modes Confort et Eco en fonction des périodes d'occupation de la pièce au moyen d'un système de programmation centralisé (Fil pilote).

Avant toute action, faites un appui sur une des touches    afin d'éclairer l'écran.

Pour activer le mode Programmation appuyez sur  jusqu'à ce que le voyant  s'allume.





Si votre Fil pilote envoie un ordre Confort, le voyant  s'allume. Vous avez la possibilité de changer la température Confort par un appui sur  ou .

Si votre Fil pilote envoie un ordre Eco, le voyant  s'allume. La température Eco n'est pas modifiable.

L'écran passe ensuite en veille.

Faites un nouvel appui sur  pour visualiser la température.

En cas d'absence d'ordre sur le fil pilote, le radiateur fonctionne en .

Lors du passage de  vers Eco, le temps de basculement est de l'ordre de 12 secondes.





Les ordres Hors Gel et Délestage sont prioritaires aux modes  et ECO.



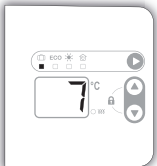

S'ABSENTER PLUS DE 24 HEURES : UTILISATION DU MODE HORS GEL

Le mode Hors Gel  vous permet de maintenir une température de 7° C ($\pm 3^\circ$ C) lors d'une absence de plus de 24 heures.

Avant toute action, faites un appui sur une des touches    afin d'éclairer l'écran.

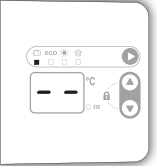
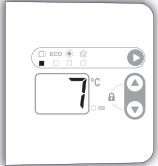

<p>Pour activer le mode Hors Gel, appuyez sur  jusqu'à ce que le voyant  s'allume.</p>		<p>La température Hors Gel est réglée à 7°C ($\pm 3^\circ$C). L'écran passe ensuite en veille.</p> <p>Faites un nouvel appui sur  pour visualiser la température.</p>
--	---	---



<p>La température Hors Gel n'est pas modifiable. En cas d'appui sur  ou , l'écran clignote.</p>		 <p>La température Hors Gel s'affiche puis l'écran passe en veille.</p>
--	---	--

VERROUILLER LES COMMANDES

Afin d'éviter toutes manipulations intempestives du boîtier de commande, nous vous conseillons de le verrouiller.

Avant toute action, faites un appui sur une des touches    afin d'éclairer l'écran.

<p>Pour verrouiller les commandes, maintenez appuyé simultanément  et .</p>		<p>L'écran clignote.</p> <p>L'écran passe ensuite en veille.</p> <p>Aucune modification n'est possible. En cas d'appui sur une touche, l'écran clignote.</p>
---	---	--

<p>Pour déverrouiller les commandes, maintenez appuyé simultanément  et .</p>		<p>L'écran clignote.</p> <p>La température s'affiche puis l'écran passe en veille.</p> <p>Vous pouvez maintenant faire les modifications désirées.</p>
---	---	--

ENTRETIEN

Pour conserver les performances de l'appareil, il est nécessaire, environ 2 fois par an, d'effectuer son dépoussiérage.

Ne jamais utiliser de produits abrasifs et de solvants.

SPECIFICITE DU FLUIDE CALOPORTEUR CONTENU DANS L'APPAREIL

Cet appareil est rempli d'une quantité précise de fluide caloporteur spécial. Ce fluide est inaltérable et ne nécessite aucun entretien particulier. Les réparations nécessitant l'ouverture du réservoir de fluide ne doivent être effectuées que par un professionnel, le fabricant ou son service après-vente. En cas de fuite, ce dernier doit être contacté. Lorsque l'appareil est mis au rebut, le fluide doit obligatoirement être déposé chez un collecteur de fluide usagé.

DELESTAGE

Nos appareils sont compatibles avec différents systèmes de délestage.

Vous ne devez toutefois pas utiliser de délestage par coupure d'alimentation secteur car ce système est incompatible avec nos appareils. Des coupures franches d'alimentation électrique intempestives et répétées peuvent provoquer une usure prématurée et une détérioration des cartes électroniques qui ne seraient pas couvertes par la garantie du fabricant.

Lors des périodes de délestage, l'écran passe en veille.

Le radiateur revient ensuite à son mode de fonctionnement initial.

AJUSTER LA TEMPERATURE

Après plusieurs heures de chauffe, il est possible, en fonction de votre installation, que vous releviez une température différente de celle affichée sur votre radiateur. Dans ce cas, vous pouvez ajuster la température.

La valeur d'étalonnage est comprise entre -3°C et $+3^{\circ}\text{C}$.

Avant toute action, faites un appui sur une des touches    afin d'éclairer l'écran.

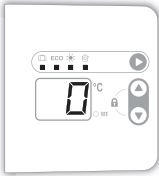
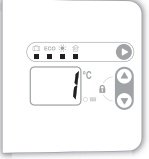
<p>Pour étalonner le radiateur, maintenez appuyé ▲, ▼ et ►.</p>		 <p>Choisissez votre valeur d'étalonnage en appuyant sur ▲ ou ▼. Après 5 secondes, l'écran passe en veille.</p>
---	---	--

Ex : La température affichée sur votre radiateur est 20°C .

La température affichée sur votre thermomètre est de 21°C .

=> il faut ajouter $+1^{\circ}\text{C}$.

EN CAS DE PROBLÈME

PROBLÈME RENCONTRÉ	VÉRIFICATION À FAIRE
<p>La température d'ambiance est différente de celle affichée sur le radiateur.</p>	<p>Il est nécessaire d'attendre 6 heures au minimum pour que la température se stabilise. Il est possible, en fonction de votre installation, que vous releviez une température différente de celle affichée sur le radiateur (<i>un écart de 0.5°C est normal</i>). Dans ce cas, vous pouvez ajuster la température (<i>reportez-vous page 14</i>).</p>
<p>Le voyant de chauffe  apparaît sur l'écran quand le radiateur est en mode ECO.</p>	<p>Ce fonctionnement est normal. Le radiateur peut chauffer de manière à maintenir la température Eco demandée.</p>
<p>Des traces de salissures apparaissent sur le mur autour du radiateur.</p>	<p>Les salissures sont liées à la mauvaise qualité de l'air ambiant. Il est conseillé, dans ce cas, de vérifier la bonne aération de la pièce (<i>ventilation, entrée d'air, etc...</i>) et d'éviter de fumer à l'intérieur. Ces salissures ne justifient pas le remplacement sous garantie de l'appareil.</p>
<p>L'écran de l'appareil ne s'allume pas.</p>	<p>Vérifiez que le radiateur est bien alimenté électriquement. Vérifiez que l'interrupteur situé à l'arrière du radiateur est bien sur (<i>marche</i>).</p>

EN CAS DE PROBLÈME

PROBLÈME RENCONTRÉ	VÉRIFICATION À FAIRE
L'appareil ne chauffe pas.	Vérifier que le mode ☀ est bien activé. Si vous êtes en programmation, vérifiez que le programmeur est en mode Confort. Assurez-vous que les disjoncteurs de l'installation sont enclenchés ou bien que le délesteur (si vous en avez un) n'a pas coupé le fonctionnement de l'appareil. Vérifiez la température de l'air de la pièce : si elle est trop élevée, le pictogramme de chauffe ☹ ne s'allume pas : l'appareil ne chauffe pas.
L'appareil chauffe tout le temps.	Vérifiez que l'appareil n'est pas situé dans un courant d'air (<i>porte ouverte à proximité, sortie d'air par le cache câble à l'arrière de l'appareil</i>) ou que le réglage de la température n'a pas été modifié. Il peut y avoir un aléa dans le réseau électrique. En cas de problème (<i>thermostat bloqué...</i>), coupez l'alimentation de l'appareil (<i>fusible, disjoncteur</i>) pendant environ 10 minutes, puis rallumez-le. Si le phénomène se reproduit fréquemment, faites contrôler l'alimentation par votre distributeur d'énergie.
L'appareil ne chauffe pas assez.	Augmentez la température en appuyant sur la touche ▲ . Si le réglage est au maximum, faites les vérifications suivantes : <ul style="list-style-type: none"> - Vérifiez si un autre mode de chauffage existe dans la pièce. - Assurez-vous que votre appareil ne chauffe que la pièce (<i>porte fermée</i>). - Faites vérifier la tension d'alimentation de l'appareil. - Vérifiez si la puissance de votre appareil est adaptée à la taille de votre pièce (<i>nous vous préconisons en moyenne 100 W/m² pour une hauteur de plafond de 2,50 m ou 40 W/m³</i>).
L'appareil met du temps à chauffer.	La résistance électrique réchauffe le fluide qui se met progressivement et de façon naturelle en circulation à l'intérieur de l'appareil. Les propriétés d'inertie du fluide font que la température de surface de l'appareil n'atteint un niveau optimal qu'au bout de 15 min au minimum, ceci suivant la température ambiante de la pièce lors de la mise en chauffe de l'appareil.
L'appareil est très chaud en surface.	Il est normal que l'appareil soit chaud lorsqu'il fonctionne, la température maximale de surface étant limitée conformément à la norme NF Electricité Performance. Si toutefois vous jugez que votre appareil est toujours trop chaud, vérifiez que la puissance est adaptée à la surface de votre pièce (<i>nous vous préconisons 100 W/m² pour une hauteur sous plafond de 2,50 m ou 40 W/m³</i>) et que l'appareil n'est pas placé dans un courant d'air qui perturberait sa régulation.
L'écran clignote lors d'un changement de température.	- Si vous êtes en mode Eco ou Hors Gel, la température n'est pas modifiable. L'appui sur ▲ ou ▼ fait clignoter l'écran. - Il se peut que les commandes soient verrouillées. Reportez-vous au paragraphe page 12.
Pour les appareils équipés d'un système de programmation ou piloté par l'intermédiaire du fil pilote	
Le radiateur ne suit pas les ordres de programmation.	Assurez-vous de la bonne utilisation de la centrale de programmation (voir notice d'utilisation). Vérifiez que le radiateur est en mode Programmation.

CONDITIONS DE GARANTIE

DOCUMENT A CONSERVER PAR L'UTILISATEUR

(Présenter le certificat uniquement en cas de réclamation)

- La durée de garantie est de deux ans à compter de la date d'installation ou d'achat et ne saurait excéder 30 mois à partir de la date de fabrication en l'absence de justificatif.
- La garantie s'applique en France uniquement.
- La garantie couvre l'échange ou la fourniture des pièces reconnues défectueuses à l'exclusion de tout dommage et intérêts.
- Les frais de main d'œuvre, de déplacement et de transport sont à la charge de l'utilisateur.
- Les détériorations provenant d'une installation non conforme, d'un réseau d'alimentation ne respectant pas la norme NF EN 50160, d'un usage anormal ou du non respect des prescriptions de la dite notice ne sont pas couvertes par la garantie.
- Présenter le certificat uniquement en cas de réclamation auprès du distributeur ou de votre installateur, en y joignant votre facture d'achat.
- Les dispositions des présentes conditions de garantie ne sont pas exclusives du bénéfice au profit de l'acheteur, de la garantie légale pour défauts et vices cachés qui s'appliquent en tout état de cause dans les conditions des articles 1641 et suivants du code civil.

CODE COMMERCIAL*:
N° DE SERIE*:
NOM ET ADRESSE DU CLIENT:
.....

* Ces renseignements se trouvent sur le côté gauche de l'appareil.

CACHET DE L'INSTALLATEUR



SATC :

Rue Monge - ZI Nord - BP 65
85002 La Roche-Sur-Yon Cedex

www.atlantic.fr

